

TEKA GROUP

COUNTRY	CITY	COMPANY	CC	PHONE	FAX
Australia	Victoria	TEKA AUSTRALIA Pty.Ltd.	61	3-9550-6100	3-9550-6150
Austria	Wien	KÜPPERBUSCH GmbH.	43	1-866-800	1-866-8082
Belgium	Zellik	B.V.B.A. KÜPPERBUSCH S.P.R.L.	32	2-466-8740	2-466-7687
Bulgaria	Sofia	TEKA BULGARIA FOOD.	359	2-9768-330	2-9768-332
Chile	Santiago de Chile	TEKA CHILE S.A.	56	2-4386-000	2-4386-097
China (Pop.Rep.)	Shanghai	TEKA INTERNATIONAL TRADING (Shanghai)	86	21-511-688-41	21-511-688-44
Czech Republic	Libeň	TEKA CZ, S.R.O.	420	2-84-691940	02-84-691923
Ecuador	Guayaquil	TEKA ECUADOR, S.A.	593	4-2251174	342-250-693
France	Cergy Pontoise	TEKA FRANCE S.A.S.	33	1-343-01597	1-343-01598
Greece	Athens	TEKA HELLAS A.E.	30	210-9760283	210-9712725
Hungary	Budapest	TEKA HUNGARY KFT.	36	1-354-21-10	1-354-21-15
Indonesia	Jakarta	P.T. TEKA BUANA	62	21-390-5274	21-390-5279
Italy	Frosinone	TEKA ITALIA S.P.A.	39	0775-898271	0775-294681
Korea (Rep.South)	Seoul	TEKA KOREA CO. LTD.	82	2-599-4444	222-345-668
Malaysia	Selangor Darul Ehsan	TEKA KÜCHENTECHNIK (MALAYSIA) SDN	60	3-7620-1600	3-7620-1626
Mexico	Mexico D.F.	TEKA MEXICANA S.A. de C.V.	52	555-133-0493	555-762-0517
Pakistan	Lahore	KÜPPERBUSCH TEKA PAKISTAN Pvt. Ltd.	92	42-631-2182	42-631-2183
Poland	Pruszków	TEKA POLSKA SP. ZO O	48	22-7383270	22-7383278
Portugal	Ilhavo	TEKA PORTUGAL, S.A.	351	234-329-500	234-325-457
Russia	Moscow	TEKA RUS LLC	7	095-737-4690	095-737-4689
Singapore	Singapore	TEKA SINGAPORE PTE. LTD.	65	67342415	67346881
Thailand	Bangkok	TEKA (THAILAND) CO. LTD.	66	2-6933237	2-6933242
Turkey	Istanbul	TEKA TEKNİK MUTFAK	90	212-274-3134	212-274-56-86
Ukraine	Kiev	TEKA UA	380	44-272-33-90	44-279-58-54
United Arab Emirates	Dubai	TEKA KÜCHENTECHNIK MIDDLE EAST FZE	971	4-887-2912	4-887-2913
United Kingdom	Milton Abingdon	TEKA PRODUCTS LTD.	44	1235-861916	1235-835107
U.S.A.	Tampa	TEKA USA, INC.	1	800-419-9344	813-228-8604
Venezuela	Caracas	TEKA ANDINA, S.A.	58	2-1229-12821	2-1229-12825

Manual de Instrucciones Campanas Extractoras TMX 50/60/76/80

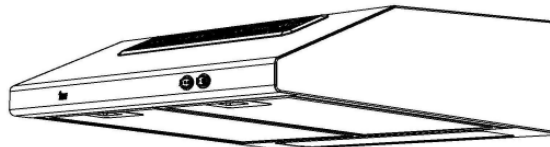

Teka Mexicana, S.A. de C.V.
 Av. Ferrocarril 200 esq. Norte 29
 Col. Industrial Moctezuma
 15530 México, D.F.
 Tel.: +52 (55) 5133 0493
 Fax.: +52 (55) 5762 0517
<http://www.teka.com>



Español

CAMPANAS EXTRACTORAS

TEKA, como gran experto en campanas extractoras, sabe muy bien que funcionalidad y presencia deben ir de la mano. Por esta razón las campanas TEKA ofrecen una altísima capacidad de extracción y un bajo nivel de ruido y a su vez presentan una línea perfectamente adaptable a la cocina actual.

La amplia gama de campanas TEKA, ofrece una gran variedad de diseño en diferentes tamaños y colores, permitiendo todo grado de satisfacción al usuario.

Además, las campanas TEKA armonizan a la perfección con las parrillas y hornos TEKA, dando así un aspecto inmejorable al diseño de su cocina.

Estimado cliente:

Le felicitamos por su elección. Estamos seguros que este aparato, moderno, funcional y práctico, construido con materiales de primera calidad, ha de satisfacer plenamente sus necesidades.

Lea todas las secciones de este MANUAL DE INSTRUCCIONES antes de utilizar la campana por primera vez, a fin de obtener el máximo rendimiento del aparato y evitar aquellas averías que pudieran derivarse de un uso incorrecto, permitiéndole además solucionar pequeños problemas.

Guarde este manual, le proporcionará información útil sobre su campana en todo momento y facilitará el uso de la misma por parte de otras personas.

Instrucciones de seguridad

* Antes de la primera puesta en servicio usted debe tener en cuenta las instrucciones de instalación y conexión.

* No jale nunca del cable para desconectar la campana, sino de la clavija.

* No ponga la campana en funcionamiento si el cable de corriente eléctrica está deteriorado o presenta daños visibles en la zona de los controles.

* Si la campana deja de funcionar o lo hace de modo anormal, desconéctela y comuníquelo al Servicio de Asistencia Técnica.

* No deje los quemadores de gas encendidos, si no está cocinando.

* No permita que se acumule grasa en alguna parte de la campana, especialmente en el filtro pues esto ocasiona riesgo de incendio.

* No flamee debajo de la campana.

* Antes de instalar esta campana consulte los Reglamentos y Disposiciones locales vigentes respecto a la normativa vigente de aire y humos.

* Antes de conectar la campana a la red eléctrica, compruebe que la tensión y la frecuencia de la red se corresponden con la indicada en la etiqueta de características de la campana, situada en la parte interior de la misma.

* Si la campana fuera suministrada sin cable de conexión (o éste se sustituye), debe desconectarse de la red de alimentación por medio de un interruptor de corte omnipolar, con una separación de contacto mínima de 3mm en todos los polos, incorporado en la instalación fija.

* La conexión en la instalación eléctrica debe realizarse mediante cable flexible. No está permitido realizarla mediante un tubo rígido.

* Su campana está destinada para uso doméstico y únicamente para la extracción y purificación de los gases provenientes de la preparación de alimentos. El empleo para otros usos es bajo su responsabilidad y puede ser peligroso.

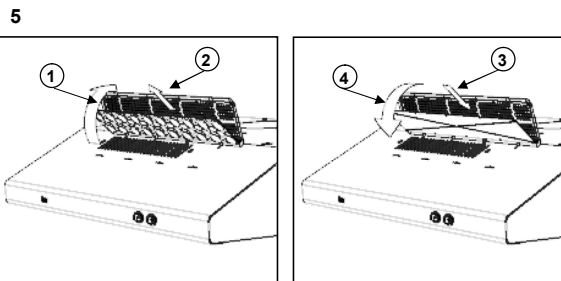
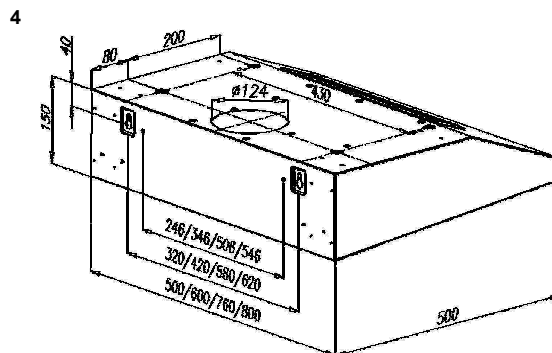

DETALLE A

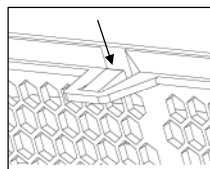

1

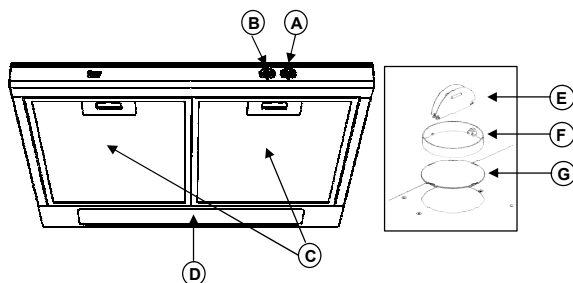

2

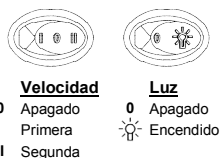

3

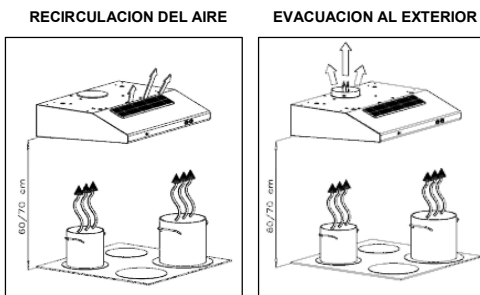

Descripción del aparato (Fig. 1)

Estas campanas van equipadas con:

- A Interruptor de luz.
- B Interruptor de ventilador.
- C Filtros decorativos.
- D Iluminación mediante una bombilla, en la zona de cocción, ubicada detrás del difusor.
- E Aletas anti-retorno para salida exterior.
- F Manguito para instalación de ducto hacia el exterior.
- G Tapa para orificio de salida exterior.

Las aletas anti retorno (E) son opcionales y se colocarán en el manguito de salida, situando sus extremos en los orificios dispuestos para ello (F).

Instrucciones de uso

Antes de conectar la campana a la corriente eléctrica, compruebe que la tensión y la frecuencia de la red corresponden con la indicada en la etiqueta de características de la campana, situada en la parte interior de la misma.

Pulsando los mandos que indican la figura 2 podrá controlar las funciones de la campana.

Sugerencias y recomendaciones

Para conseguir una mejor aspiración le recomendamos poner en funcionamiento la campana unos minutos antes de cocinar (entre 3 y 5 minutos) para que el flujo de aire sea continuo y estable al momento de aspirar los humos.

De igual modo, mantenga la campana funcionando unos minutos después de cocinar para el total arrastre de humos y olores al exterior.

Limpieza y mantenimiento

ANTES DE EFECTUAR CUALQUIER OPERACIÓN DE LIMPIEZA Y MANTENIMIENTO ASEGÚRESE QUE EL APARATO ESTE DESCONECTADO DE LA CORRIENTE ELÉCTRICA.

Para realizar labores de limpieza y mantenimiento, cumpla con las Instrucciones de Seguridad. Existe riesgo de incendio en caso de que la limpieza no se efectúe conforme a las instrucciones.

Usted debe tener en cuenta que, al cocinar, hay acumulación de grasa en la campana y en los filtros aunque la campana no se ponga en funcionamiento.

Limpieza del filtro y de la campana

Para extraer los filtros de sus alojamientos actúe sobre los dispositivos de enclavamiento. Proceda a su limpieza, bien introduciéndolo en el lavavajillas, (ver observaciones) o dejándolo sumergido en agua caliente el tiempo necesario para facilitar la eliminación de grasas, o si lo desea, mediante el uso de sprays específicos (protegiendo las partes no metálicas). Finalizada la limpieza proceda a su secado.

Observaciones: La limpieza en lavavajillas con detergentes agresivos, puede ennegrecer la superficie metálica sin que afecte a su capacidad de retención de grasas.

Limpieza del cuerpo de la campana

Se recomienda la utilización de agua jabonosa a 40°C (104°F) aproximadamente. Se utilizará un paño humedecido en dicha agua para la limpieza de la campana, incidiendo especialmente en las rendijas. Posteriormente se secará utilizando un paño que no desprenda pelusas.

Atención:

- * No use nunca estropajos metálicos ni productos abrasivos que puedan dañar la superficie.
- * No realice raspaduras con objetos duros, como cuchillos, tijeras, etc.

Español

Recambio de Lámpara

* Retire los filtros y la lámpara quedará a la vista.

* Observe las precauciones de desconectar previamente la campana de la red y que la lámpara a sustituir no esté caliente.

* La potencia máxima de la lámpara es de 40W.

Información Técnica (Fig. 4)

Dimensiones: Ancho = 60/60/76/80cm
Fondo = 50cm
Alto = 15cm

Características eléctricas:

VER ETIQUETA DE CARACTERÍSTICAS



Instalación de la campana TEKA

Si su cocina está dotada de muebles podrá fijar la campana directamente debajo del mismo, utilizando para ello la plantilla de la figura 4.

La habitación (cocina) ha de estar provista de una ventilación adecuada si se van a utilizar simultáneamente una campana extractora y otros aparatos alimentados por energía distinta de eléctrica.

Cuando la campana de cocina se ponga en funcionamiento al mismo tiempo que otros aparatos alimentados por una energía distinta de la eléctrica, la presión de salida de aire no debe ser superior a 4 Pa (4×10^{-5} bar).

La parte inferior de la campana deberá colocarse a una altura mínima de 70cm de la encimera de gas y 60cm de la eléctrica. Si las instrucciones de instalación de cocinas de gas indican una distancia superior debe tenerse en cuenta. (Figura 3).

Evacuación al exterior (Figura 5)

El sistema requiere un conducto de evacuación al exterior distinto del utilizado para la evacuación de humos de aparatos alimentados por una energía diferente a la eléctrica. Para obtener un rendimiento óptimo de la campana, la longitud del ducto de evacuación exterior no deberá ser superior a cuatro metros, ni tener más de dos ángulos (codos) de 90°.

Coloque el manguito de salida (Figura 1-F).

1.- Levantar tapa de recirculación presionando sobre las 4 pestañas interiores.

2.- Quitar el filtro si está instalado.

3.- Introducir lámina de cierre.

4.- Volver a colocar la tapa de recirculación haciéndola bascular.

Recirculación del aire (Figura 5)

Colocar la tapa circular en la salida superior (Figura 1-G).

1.- Levantar tapa de recirculación presionando sobre las 4 pestañas interiores (Detalle A).

2.- Quitar lámina de cierre si está instalada.

3.- Introducir filtro de carbón activo.

4.- Volver a colocar la tapa de recirculación haciéndola bascular.

Sustitución del filtro de carbón activado y lámina de cierre. (Figura 5)

La duración del filtro es de uno a tres meses, dependiendo de las condiciones particulares de uso. Debe ser sustituido cuando se observe exceso de grasa en él. Se recomienda usar siempre repuestos originales TEKA.

Para proceder a su sustitución siga los mismos pasos que en el caso de la recirculación de aire.

Para proceder a su sustitución siga los mismos pasos que en el caso de la recirculación de aire.

Sustitución del cable de red

La sustitución del cable de red sólo está autorizada por personal del servicio de Asistencia Técnica Calificado.

Si algo no funciona

Antes de solicitar el servicio de reparaciones, haga las comprobaciones indicadas a continuación:

DEFECTO	POSIBLE CAUSA	SOLUCIÓN
La campana no funciona	El cable de energía eléctrica no está conectado	Conectar el cable de energía eléctrica
	No llega corriente al enchufe	Revisar/ reparar la corriente eléctrica
La campana no aspira suficiente o vibra	Filtro saturado de grasa	Proceda a la limpieza o sustitución del filtro
	Obstrucción del ducto de salida de aire	Elimine las obstrucciones
	Conducto de aire inadecuado	Contacte con el instalador y siga las instrucciones de este manual
La luz de la campana no enciende	Lámparas fundidas	Proceda a la sustitución de las lámparas
	Lámparas flojas	Apriete las lámparas

TEKA MEXICANA, S.A. DE C.V. se reserva el derecho de introducir en sus aparatos las correcciones que considere necesarias o útiles sin perjudicar sus características esenciales.